



# Bitspower®

請接 ① 主版 或 ② 其他設備的 DRGB 插槽。

Digital RGB PIN on ① motherboard or ② other equipment.

請接 ① 主版 或 ② 其他設備的 DRGB 插槽。

①

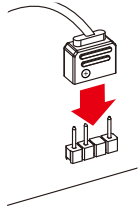

主版  
motherboard  
主版

②

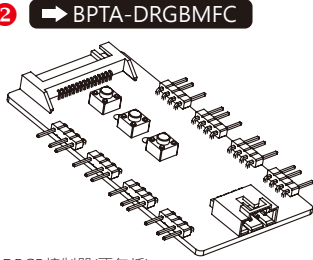

DRGB 控制器(不包括)  
DRGB Multi Function Controller(Not included)  
DRGB 控制器(不包括)

➔ BPTA-DRGBMFC

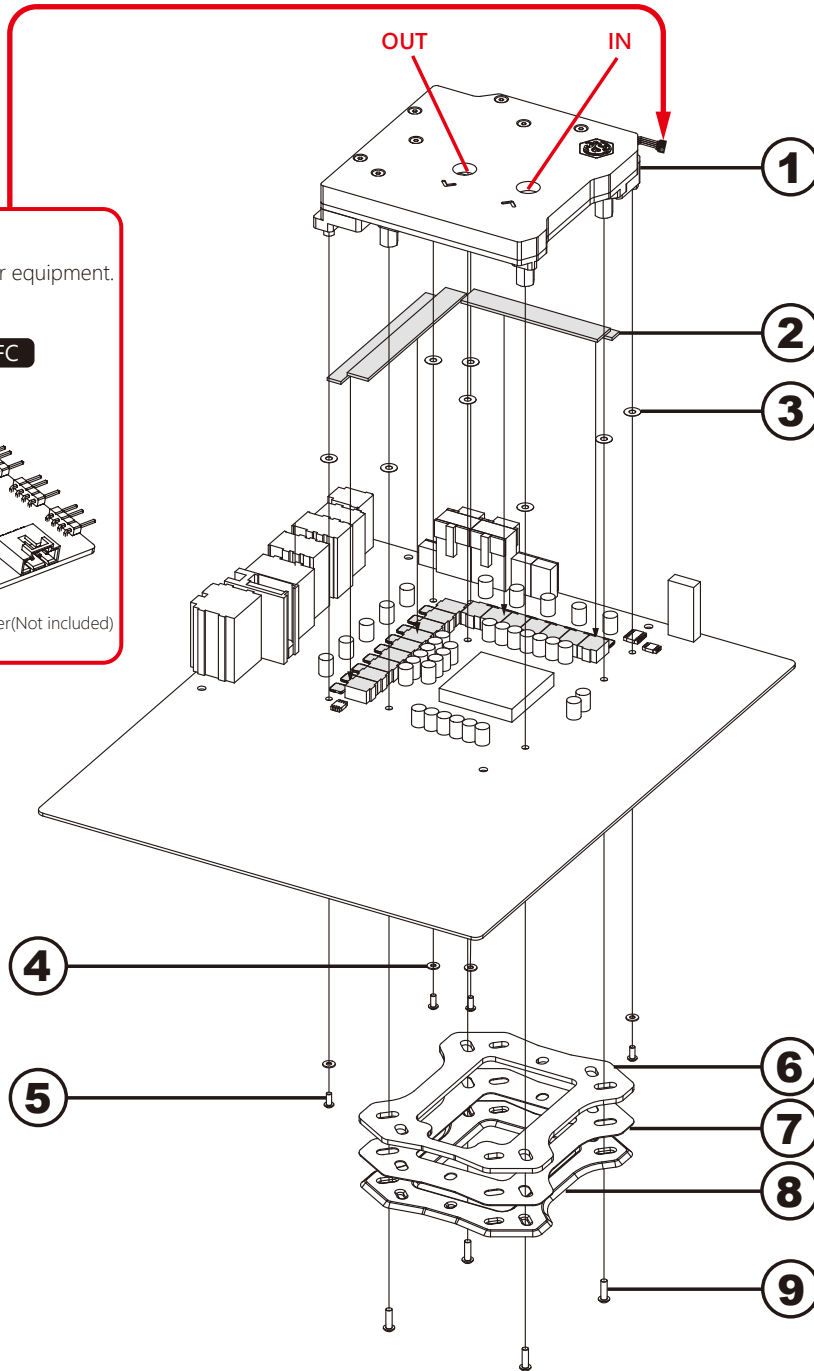

## For ROG MAXIMUS XI APEX

### 配 件

|   |               |     |
|---|---------------|-----|
| ① | BP-MBASMXIA   | 1 組 |
| ② | 1.5 毫米導熱墊片    | 3 片 |
| ③ | 背膠華司          | 8 片 |
| ④ | 塑膠華司          | 4 片 |
| ⑤ | M2.5 x 6 毫米螺絲 | 4 支 |
| ⑥ | 背板墊片          | 1 片 |
| ⑦ | 3M背膠絕緣片       | 1 片 |
| ⑧ | 金屬背板          | 1 片 |
| ⑨ | M3 x 10 毫米螺絲  | 4 支 |

### Accessories

|   |                    |       |
|---|--------------------|-------|
| ① | BP-MBASMXIA        | 1 SET |
| ② | 1.5 mm Thermal pad | 3 PCS |
| ③ | Washer With Gum    | 8 PCS |
| ④ | Washer             | 4 PCS |
| ⑤ | M2.5 x 6 mm Screw  | 4 PCS |
| ⑥ | Back Pad           | 1 PCS |
| ⑦ | 3M Paste pad       | 1 PCS |
| ⑧ | Metal backplane    | 1 PCS |
| ⑨ | M3 x 10 mm Screw   | 4 PCS |

### 配 件

|   |               |     |
|---|---------------|-----|
| ① | BP-MBASMXIA   | 1 組 |
| ② | 1.5 毫米導熱墊片    | 3 片 |
| ③ | 背膠華司          | 8 片 |
| ④ | 塑膠華司          | 4 片 |
| ⑤ | M2.5 x 6 毫米螺絲 | 4 支 |
| ⑥ | 背板墊片          | 1 片 |
| ⑦ | 3M背膠絕緣片       | 1 片 |
| ⑧ | 金屬背板          | 1 片 |
| ⑨ | M3 x 10 毫米螺絲  | 4 支 |



本公司保留對產品的設計更改以及解釋的權力，如有更動恕不另行通知，產品顏色與配件以實物為準。

Bitspower reserves the right to change the product design and interpretations. These are subject to change without notice. Product colors and accessories are based on the actual product.

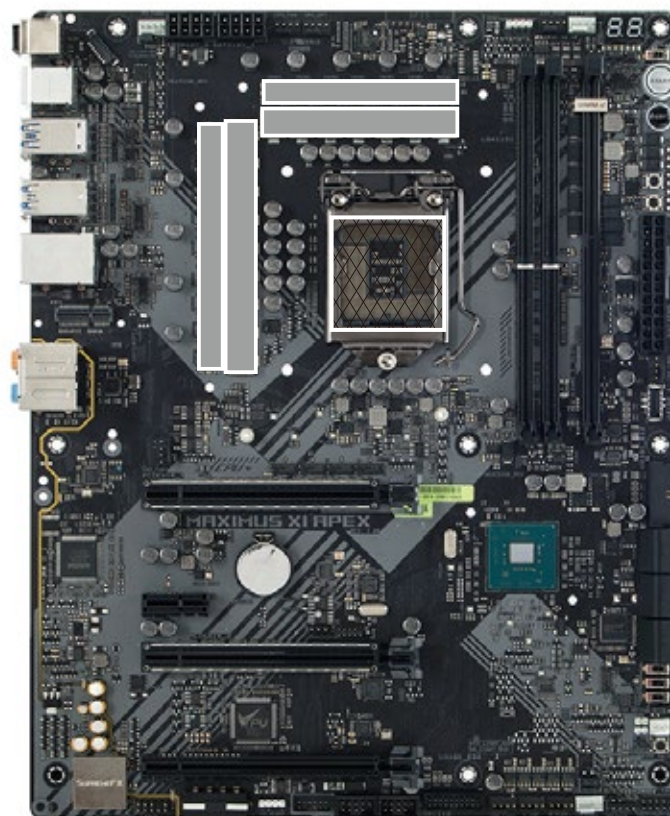

本公司保留對產品的設計更改以及解釋的權力，如有更動恕不另行通知，產品顏色與配件以實物為準。





### 導熱墊片和導熱膏的正確應用位置

-  適量使用導熱膏
-  1.5 MM導熱墊片

### Applying the thermal pad and thermal paste on correct positions.

-  Using appropriate amount of thermal paste.
-  1.5 mm Thermal pad

### 导热垫片和导热膏的正确应用位置

-  适量使用导热膏
-  1.5 毫米导热垫片

 注意：跑水前，請先確認所有零件已安裝在正確的位置上。在不開主機，單開水泵的情況下，進行24小時的跑水測試，確保無漏水情況後再開主機，避免發生漏水而導致電腦零件的損壞。

 Before filling in the water, please make sure all the components are installed correctly. To prevent any leakage which may damage the PC components, please perform a 24-hour leaking test with only the pump connected to the power supply .

 注意：跑水前，請先確認所有零件已安裝在正確的位置上。在不開主機，單開水泵的情況下，進行24小時的跑水測試，確保無漏水情況後再開主機，避免發生漏水而導致電腦零件的損壞。



**Bitspower**<sup>®</sup>

注意：Bitspower建議消費者使用蒸餾水、純淨水，加入Bitspower的染劑作為水冷液使用；如客戶自行選購的水冷液導致電鍍層剝落、水道堵塞、水泵轉

 動不正常、水箱管破裂或密封圈變型以致漏水等及其它不可抗力之問題時，消費者自行承擔相關產品責任。  
未注水前，請勿啟動水泵電源。

Notice:Bitspower recommends that consumers add the Bitspower dye to distilled water or purified water for their water-cooling liquid. If the

 consumer chooses different water-cooling liquids, the resulting impurities may cause peeling of the coating on some of the hardware, water channels blockage by built-up residue, improper operation of the water pump, water tank tube breakage, and o-rings deformation leading to leakage. Any issues related to the use of inappropriate water-cooling liquid will be the responsibility of the consumer.  
Do not turn on the pump if the reservoir is empty.

注意：Bitspower 建议消费者使用蒸馏水、纯净水，加入Bitspower的染剂作为水冷液使用；如客户自行选购的水冷液导致电镀层剥落、水道堵塞、水泵转

 动不正常、水箱管破裂或密封圈变型以致漏水等及其它不可抗力之问题时，消费者自行承担相关产品责任。  
未注水前，请勿启动水泵电源。



注意·跑水前·請先確認所有零件已安裝在正確的位置上·在不開主機·單開水泵的情況下·進行24小時的跑水測試·確保無漏水情況後再開主機·避免發生漏水而導致電腦零件的損壞。  
Before fill in water, please make sure all the component be installed correctly, avoiding leaking happen and destroy the PC component.

注意·跑水前·請先確認所有零件已安裝在正確的位置上·在不開主機·單開水泵的情況下·進行24小時的跑水測試·確保無漏水情況後再開主機·避免發生漏水而導致電腦零件的損壞。

本公司保留對產品的設計更改以及解釋的權力·如有更動恕不另行通知·產品顏色與配件以實物為準。

Bitspower reserves the right to change the product design and interpretations. These are subject to change without notice. Product colors and accessories are based on the actual product.

本公司保留對產品的設計更改以及解釋的權力·如有更動恕不另行通知·產品顏色與配件以實物為準。